



**UBE**  
×  
**Metso**

コーンクラッシャ

# ノードバーグ HP シリーズ

CONE CRUSHER Nordberg HP series

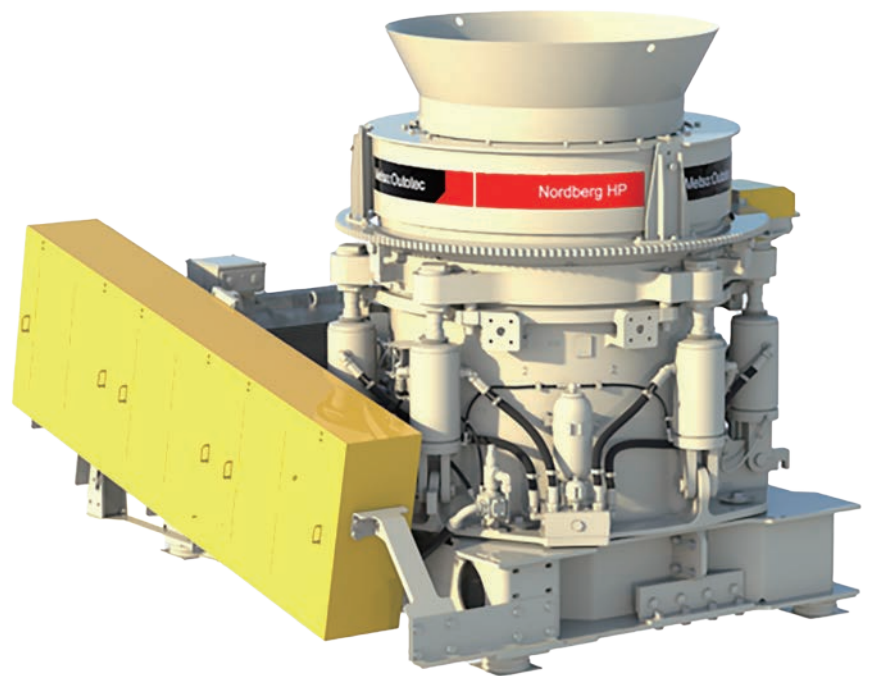

UBEマシナリー株式会社

# HP / High Performanceの 破碎を実現するコーンクラッシャ

1989年に開発され、世界中で愛され10,000台以上の納入実績があります。  
(2023年時点)

## 特長 1

### 品質改善

閉回路運転とチョーク運転により

●高品質(扁平の少ない立方体形状)の骨材(サイズ物)を大量に生産

●高品質(高い実績率、歩留まり)の砕砂を生産

多様な破碎室形状により

●希望製品の歩留まりが向上

移動式及び可搬式破碎機として搭載

●二次～三次用破碎及び砕砂を生産

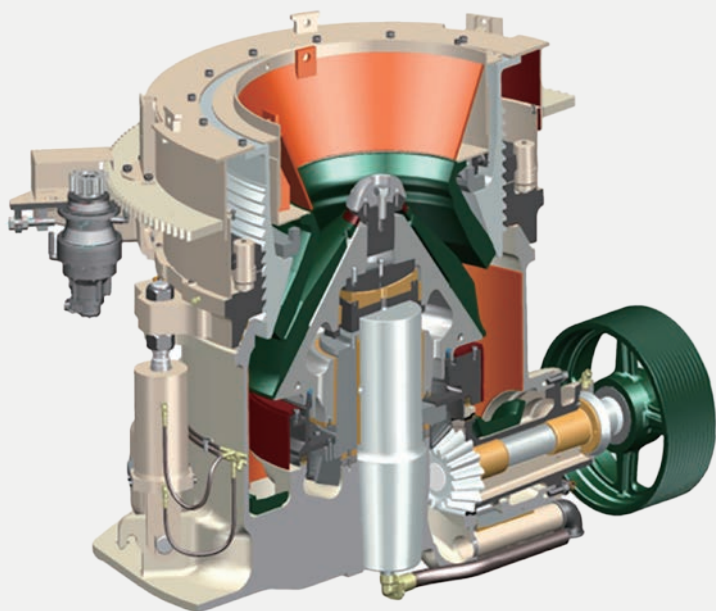

HP100 ~ HP500

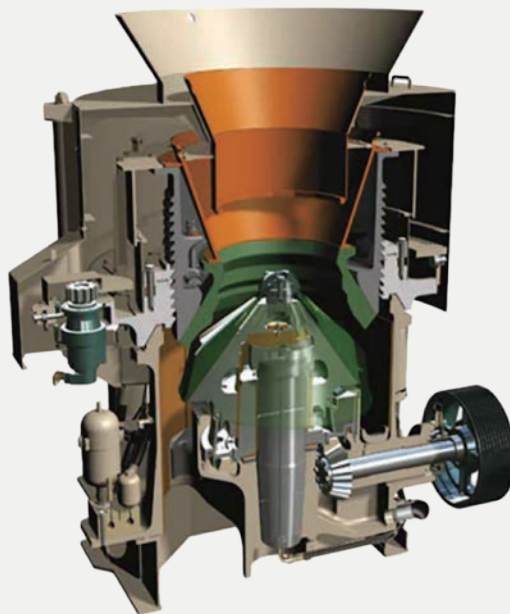

HP3 ~ HP6

## 特長 2

### 設備の合理化・ 省力化

高い破碎能力と高い破碎比の実現により

●二次、三次クラッシャを取り外し  
HPコーンクラッシャ1台で!

閉回路運転とチョーク運転により

●三次、インパクトクラッシャを取り外し  
HPコーンクラッシャ1台で!

●経産省の省エネ補助金受給実績あります。

## 特長 3

### タッチパネル

- クラッシャ自動制御システムIC70Cを標準装備
- 運転の見える化により管理が容易に
- セッティング調整など操作性UP
- トラブルシューティングが容易に



IC70C

## 機番の種類

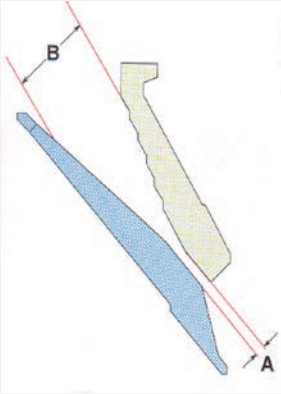

1. 最小セット値とはクラッシャのタッピングなしに運転出来る値を言う。破碎する原石の特性によってこの設定値が変わることがある。

2. 供給口寸法 " B " は設定値 " A " が最小のときの値である。

注1) 右記破碎能力は、見掛け比重 1.6 の乾いた適正粒度の砂岩又は、安山岩等を連続定量供給した場合を示したものです。尚、破碎能力は供給原料の性状（硬さ、粒度、泥分、水分等）により変動します。

注2) アプリケーションにより電動機サイズは変わります。

クラッシャ型番	破碎室形状	スタンダード		ショートヘッド		電動機 (kw)
		最小セット値 " A " (mm)	供給口寸法 " B " (mm)	最小セット値 " A " (mm)	供給口寸法 " B " (mm)	
HP100	エクストラファイン	6	15			90
	ファイン	9	74			
	メディアム	9	72			
	コース	13	100			
HP200E	エクストラコース	21	160			132~160
	エクストラファイン	14	95	5	10	
	ファイン	17	125	5	22	
	メディアム	19	185	6	53	
HP300 (HP350E)	コース			10	76	220~250
	エクストラファイン	13	107	8	25	
	ファイン	16	150	8	50	
	メディアム	20	211	10	77	
HP400	コース	25	233			315
	エクストラファイン	14	111	6	52	
	ファイン	20	198	8	51	
	メディアム	25	252	10	52	
HP500	コース	30	299			355
	エクストラファイン	16	133	6	53	
	ファイン	20	204	8	52	
	メディアム	25	286	10	57	
HP3	コース	30	335	13	95	160~220
	エクストラファイン			8	18	
	ファイン			11	95	
	メディアム			15	156	
HP4	コース			20	191	250~315
	エクストラファイン			25	200	
	ファイン			8	67	
	メディアム			10	116	
HP5	コース			16	158	370
	エクストラファイン			25	203	
	ファイン			25	237	
	メディアム			6	50	
HP6	コース			10	130	450
	エクストラファイン			20	195	
	ファイン			25	252	
	メディアム			30	312	
HP6	コース			9	52	450
	エクストラファイン			13	106	
	ファイン			20	196	
	メディアム			25	279	
HP6	コース			30	328	450
	エクストラファイン					
	ファイン					
	メディアム					

## 破碎能力

型番	破碎能力 ( t / h )												
	出口セット値 (閉じ側) (mm)												
	6	8	10	13	16	19	22	25	32	38	45	51	
HP100	45-55	50-60	55-70	60-80	70-90	75-95	80-100	85-110	100-140				
HP200E			90-130	120-165	140-195	150-210	160-220	170-240	190-258	210-275			
HP300			115-140	150-185	180-220	200-240	220-260	230-280	250-320	300-380	350-440		
HP350E			115-155	150-200	180-240	200-265	220-285	230-305	250-350	300-415	350-480		
HP400			140-175	185-230	225-290	255-320	275-345	295-370	325-405	360-450	410-515	465-580	
HP500		94-122	175-220	230-290	280-350	320-400	345-430	365-455	405-505	445-555	510-640	580-725	
HP3		135-175	108-147	136-185	164-220	182-241	199-262	210-279	217-307	251-349	279-388		
HP4		158-205	155-210	195-265	235-315	260-345	285-375	300-400	310-440	360-500	400-555		
HP5			181-246	229-311	275-369	304-403	335-439	352-460	380-500	422-550	468-600		
HP6			220-300	280-380	335-450	370-490	410-535	430-570	440-630	515-715	570-790		

## 破碎粒度曲線

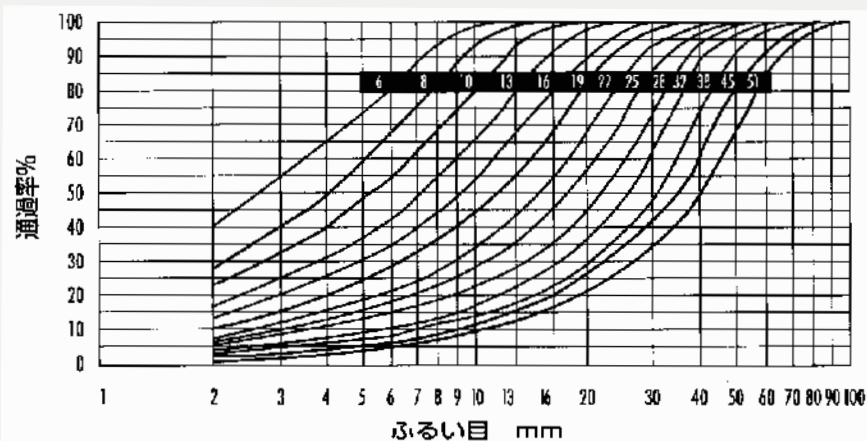

破碎粒度曲線は、供給原料の粒度分布、破碎室形状、原料密度、原料清浄度、原料含水率及び原料の破碎性により変わります。

## 外形寸法

単位：mm

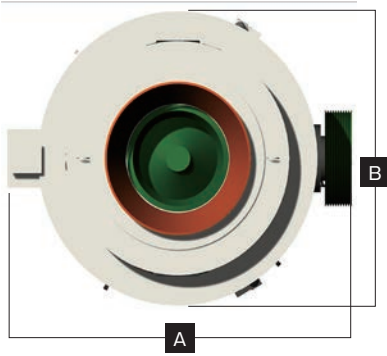

型番	HP100	HP200E	HP300 (HP350E)	HP400	HP500	HP3	HP4	HP5	HP6
A	2,050	2,410	2,823	2,925	3,219	2,669	2,929	3,774	3,679
B	1,505	1,952	2,207	2,490	2,770	1,952	2,250	2,887	2,887
C	1,355	1,700	1,988	2,124	2,578	1,912	2,248	2,762	2,627
D	1,738	1,998	2,319	2,350	2,998	2,254	2,641	3,193	3,058
ボウル組立品 取外し用すぎま	1,725	2,140	2,470	2,650	3,300	2,629	2,951	3,260	3,442
ヘッド組立品 取外し用すぎま	1,700	2,165	2,455	2,715	3,165	2,658	2,984	3,215	3,436
メインフレーム 排出開口部直径	970	1,240	1,470	1,726	2,040	1,340	1,510	1,754	1,882



\*本仕様は改良のため予告なく変更する場合があります。

## 安心のサポート体制



●当社は全国に6か所の直営のサービスセンターを配置し、各サービスセンターが地域に密着した優れたアフターサービスを提供致します。

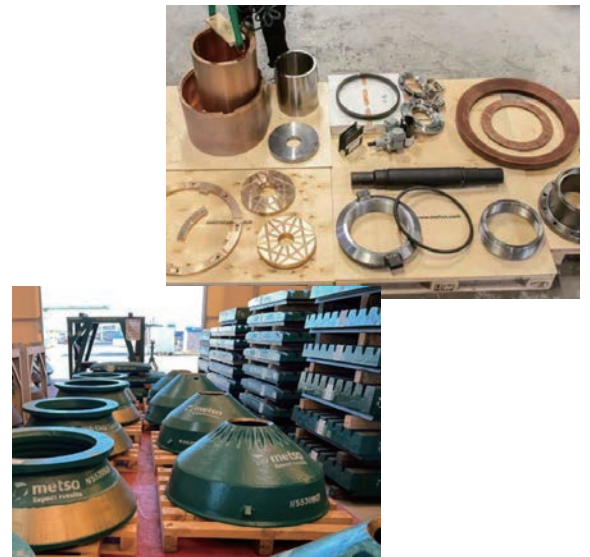

●サービス拠点及び協力工場に予備品の在庫を多数常備しています。

Metso

代理店

**UBE / UBEマシナリー株式会社** Main web site  
▶ <https://www.ubemachinery.co.jp>

本社&宇部サービスセンター(破碎機グループ) / 〒755-8633 山口県宇部市大字小串字沖ノ山1980番地 TEL(0836)34-5942  
 北海道サービスセンター / 〒007-0837 北海道札幌市東区北三十七条東28丁目6番1号 TEL(011)789-1170  
 東北サービスセンター / 〒020-0834 岩手県盛岡市永井20-5-1 OTHビル2階 TEL(019)632-6151  
 大宮サービスセンター / 〒331-0811 埼玉県さいたま市北区吉野町2丁目175番地10 TEL(048)652-6531  
 大阪支店 / 〒541-0052 大阪市中央区安土町3丁目3番9号田村駒ビル4階 TEL(06)4705-1047  
 大阪サービスセンター / 〒567-0036 大阪府茨木市上穂積1丁目2番10号 TEL(072)623-1173  
 大阪サービスセンター(名古屋駐在) / 〒468-0015 愛知県名古屋市天白区原3丁目1803番地 TEL(052)805-3651  
 社会インフラ営業グループ / 〒105-6791 東京都港区芝浦一丁目2番1号 シーパンスN館21階 TEL(03)5419-6293



破碎機(クラッシュ)  
製品・技術ページ